

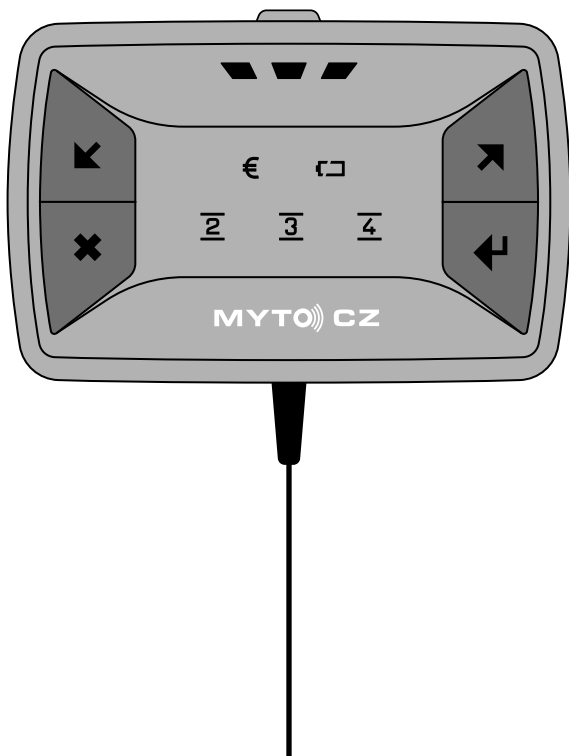

Billien OBU 5051

Základná používateľská príručka

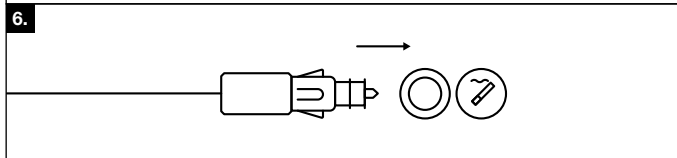

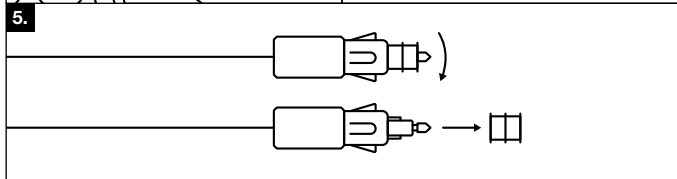
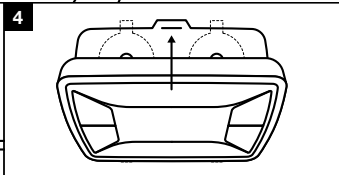
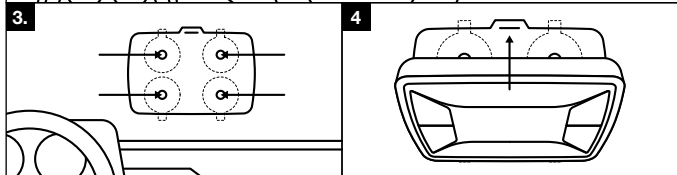
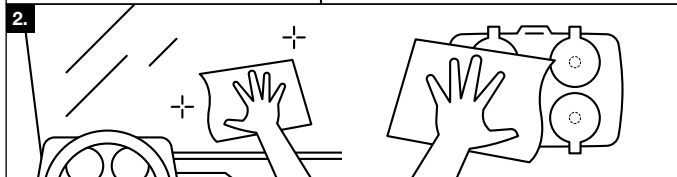
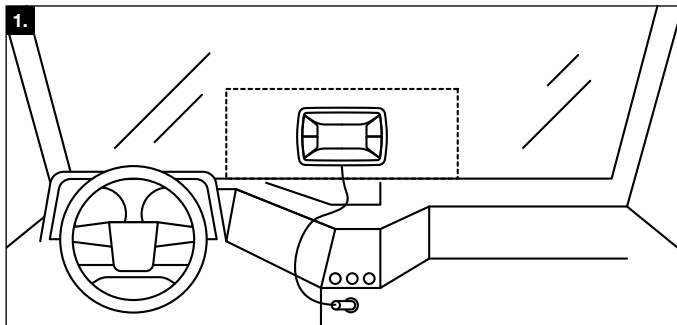

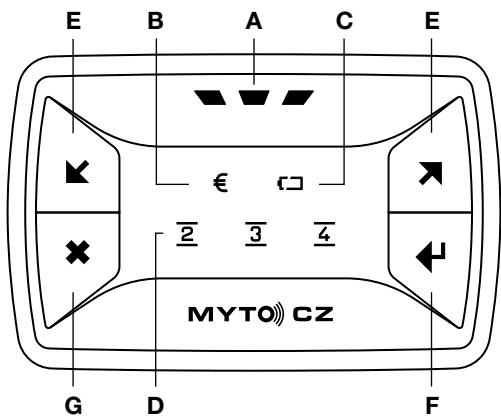

Úvod

Táto základná používateľská príručka vám pomôže s inštaláciou a ovládaním palubnej jednotky Billien OBU 5051, ktorá predstavuje „elektronické zariadenie“ v zmysle § 22, ods. 2 zákona č. 13/1997 Zb. o pozemných komunikáciách, v platnom znení, a ktorá bude ďalej označovaná len ako OBU. Podrobný návod môžete v prípade potreby získať na webovej lokalite www.mytocz.eu. Ďalšie informácie o povinnostiach prevádzkovateľov a vodičov vozidiel v súvislosti s výberom mýta, o Systéme elektronického mýta v Českej republike (SEM) a o používaní OBU môžete získať:

- Na webových lokalite SEM na adrese: **www.mytocz.eu**
- Na zákazníkovej linke SEM na telefónnom čísle: **+420 243 243 243**

Všeobecné informácie a upozornenia

- OBU je určená len pre prevádzku v SEM a jej používanie je povinné vo vozidlách, ktoré majú povinnosť platiť mýto na spoplatnených pozemných komunikáciách v Českej republike.
- OBU je majetkom Českej republiky a je prevádzkovateľovi vozidla len zapožičaná. Prevádzkovateľ vozidla je povinný dbať, aby nedošlo k jej zničeniu, poškodeniu alebo strate. V prípade zničenía, poškodenia alebo straty OBU vám vzniká povinnosť nahradiť škodu.
- OBU je neprenosná. Vo vašom vozidle používajte iba OBU, ktorá k nemu bola vydaná.
- OBU, ktorá vám bola vydaná, je určená pre dočasnú inštaláciu. Ak potrebujete súpravu pre trvalú inštaláciu (napríklad ak vaše vozidlo nie je vybavené zásuvkou cigaretového zapalovača v kabíne vodiča), obráťte sa na zákaznícku linku SEM alebo navštívte webovú lokalitu SEM pre získanie ďalších informácií.
- Ak má vaše vozidlo plne pokovované sklá, obráťte sa na zákaznícku linku SEM alebo navštívte webovú lokalitu SEM pre ďalšie pokyny.
- OBU používajte iba tak, ako je popísané v tejto používateľskej príručke. OBU nezakrývajte, ani sa nesnažte ovplyvniť jej funkciu. V žiadnom prípade sa nepokúšajte OBU otvoriť.

Obsah balenia

Najprv si skontrolujte, či ste vo výdajnom balení dostali:

- **OBU** s pripojeným napájacím káblom.
- **Držiak OBU** so štyrmi prísavkami pre inštaláciu na čelné sklo vozidla.
- **Jednorazovú vlhčenú utierku** pre očistenie miesta inštalácie na čelnom skle a prísaviek na držiaku OBU.
- Túto **základnú používateľskú príručku**.

Ak balenie nie je kompletné, navštívte najbližšie obchodné miesto SEM; zoznam obchodných miest SEM je umiestnený na webových lokalite SEM.

Inštalácia OBU

1. Vyberte vhodné miesto pre inštaláciu OBU na čelnom skle vášho vozidla tak, aby vám pri riadení vozidla neobmedzovala výhľad. V tomto mieste nesmie byť čelné sklo pokovované a pred týmito miestom sa nesmú zvonku nachádzať žiadne časti vozidla, ako sú stierače, spojery, prídavné svetlomety a podobne. Vezmite tiež do úvahy, že napájací kábel je vyvedený z OBU nadol a nie je vhodné ho násilne ohýbať. (Obrázok 1.) Za správne umiestnenie OBU je zodpovedný vodič vozidla.
2. Očistite vybrané miesto inštalácie na čelnom skle vozidla a prísavky na držiaku OBU priloženou jednorazovou vlhčenou utierkou (obrázok 2.). Berte ohľad na životné prostredie a po použití s utierkou narábajte ako s bežným komunálnym odpadom.
3. Natočte držiak OBU tak, aby dva otvory pre zasunutie výstupkov OBU na krajoch držiaku boli dole. Prítlačte držiak s prísavkami pevne na čelné sklo. Zatiahnutím za držiak smerom k vám overte, či všetky prísavky správne držia (obrázok 3.).
4. Pootočte OBU tak, aby kábel smeroval nadol. Vložte OBU do držiaka tak, že najprv zasuňte dva výstupy na spodnej strane OBU do otvorov držiaka, a potom OBU pohybom smerom k čelnému sklu zacvaknite na hornej strane. Potiahnutím za OBU smerom k vám overte, či je v držiaku správne uchytaná (obrázok 4.).
5. Ak má vaše vozidlo zásuvku cigaretového zapaľovača s menším priemerom, zložte pootočením červený prvok na konci zástrčky napájacieho kábla OBU (obrázok 5.). Červený prvok starostlivo uschovajte, pretože bude požadované jeho vrátenie spolu s OBU.
6. Zapojte zástrčku napájacieho kábla do zásuvky cigaretového zapaľovača (obrázok 6.).
7. Ak má vaše vozidlo pokovované sklo, alebo je signál OBU inak rušený, obráťte sa na zákaznickú linku pre určenie ďalšieho postupu.

Používanie OBU

Ovládacie a signalizačné prvky OBU sú znázornené na obrázku 7.

A) Hlavná kontrolka stavu

Celkový stav OBU a jej pripravenosť k prevádzke ukazuje hlavná kontrolka stavu OBU (A). Ak je všetko v poriadku a OBU je pripravená k činnosti svietiť, toto svetlo trvalým zeleným svetlom. Ak hlavný indikátor stavu bliká zeleným svetlom, venujte pozornosť kontrolke stavu mýtného účtu (B). Ak sa rozsvieti kontrolka červeným svetlom, bliká na červeno alebo na území ČR nesvieti vôbec, prerušte jazdu, obráťte sa na zákaznickú linku SEM a podľa pokynov pokračujte na najbližšie obchodné miesto SEM.

B) Kontrolka stavu mýtného účtu

Zeleným svetlom ukazuje, že je všetko v poriadku. Ak sa kontrolka rozsvieti žltým svetlom (súčasne hlavná kontrolka stavu (A) bliká zeleným svetlom), znamená to varovanie pred možným vznikom problému s vašim mýtnym účtom. V režime platenia vopred sa jedná o upozornenie, že zostatok predplateného mýta je veľmi nízky a je nutné čo najskôr vykonať platbu predplateného

mýta. V režime následného platenia sa jedná o varovanie, že výška mýta na úhradu sa už blíži hodnote poskytnutej bankovej záruky a je potrebné zvážiť jej zvýšenie. Ak sa rozsvieti kontrolka červeným svetlom prerušte jazdu, obráťte sa na zákaznícku linku SEM a podľa pokynov pokračujte na najbližšie obchodné miesto SEM.

C)  **Kontrolka stavu napájania**

Trvalým zeleným svetlom ukazuje, že batéria je plne nabitá a OBU je správne pripojená k napájaniu. Trvalé žlté svetlo ukazuje, že batéria sa nabíja; po nabití sa farba zmení na zelenú. Ak kontrolka svieti trvalým červeným svetlom, došlo k problému s batériou - navštívte najbližšie obchodné miesto SEM pre vyriešenie problému. Blikanie kontrolky stavu napájania znamená, že OBU je bez napájania. Skontrolujte, či zásuvka cigaretového zapaľovača poskytuje napájanie a či je kábel napájania správne pripojený k zásuvke cigaretového zapaľovača. Ak je všetko v poriadku a kontrolka napriek tomu bliká, navštívte najbližšie obchodné miesto SEM pre vyriešenie problému.

D) 2 3 4 **Kontrolky počtu náprav**

Trvalo ukazujú nastavený počet náprav vozidla/jazdnej súpravy. Význam kontroliek je nasledujúci:

8.	<u>2</u>	<u>3</u>	<u>4</u>	Dve nápravy
	<u>2</u>	<u>3</u>	<u>4</u>	Tri nápravy
	<u>2</u>	<u>3</u>	<u>4</u>	Štyri nápravy
	<u>2</u>	<u>3</u>	<u>4</u>	Päť a viac náprav

E)  **Tlačidlá pre nastavenie počtu náprav**

Služí na nastavovanie aktuálneho počtu náprav vozidla/jazdnej súpravy.

F)  **Tlačidlo pre vyvolanie komunikácie OBU**

Je určené na vyvolanie komunikácie OBU. Tlačidlo použite, ak o to budete požiadaný obsluhou obchodného miesta SEM alebo operátorom zákaznickej linky SEM. Pre vyvolanie komunikácie tlačidlo stlačte a podržte, kým všetky kontrolky počtu náprav (D) nezačnú blikat zeleným svetlom a kontrolka stavu napájania (C) a kontrolka stavu mýtného účtu (B) nezhasnú; OBU vydá zvukové upozornenie. Po dokončení komunikácie vydá OBU zvukové upozornenie a kontrolka stavu napájania (C) a kontrolka stavu mýtného účtu (B) zobrazí na 10 sekúnd výsledok komunikácie - zeleným svetlom úspešné dokončenie komunikácie alebo červeným svetlom chybu pri komunikácii. Následne sa všetky kontrolky rozsvetia podľa aktuálnej situácie.

G)



Tlačidlo pre vypnutie/zapnutie zvukových upozornení

OBU poskytuje zvukové upozornenia (napríklad pri stlačení tlačidla) a zvukové výstrahy. Tlačidlo slúži na vypnutie/zapnutie zvukových upozornení; vypnutie zvukových výstrah nie je možné. Pre vypnutie zvukových upozornení stlačte tlačidlo; OBU vydá zvukové upozornenie ako potvrdenie. Pre zapnutie zvukových upozornení použite rovnaký postup.

- Pre vybratie OBU z držiaka mierne zatlačte výstupok na hornej strane držiaka smerom k čelnému sklu a OBU z držiaka vyklopte (proti smeru šípky na obrázku 4).
- Pre odobratie držiaka OBU nadvihnite prísavky (najlepšie potiahnutím za výstupok prísavky) a tým držiak uvoľníte. Nepoužívajte ostré predmety, ktoré by mohli prísavky poškodiť.
- Programové vybavenie a dáta OBU môžu byť aktualizované diaľkovo. To sa prejaví zhasnutím všetkých kontroliek. Aktualizácia spravidla netrvá dlhšie ako jednu minútu. Nezačínajte jazdu, kým sa hlavná kontrolka stavu (A) nerozsvieti zeleným svetlom.

Pred jazdou

- Skontrolujte, či je napájací kábel správne zapojený do zásuvky cigaretového zapaľovača.
- Skontrolujte, či hlavná kontrolka stavu (A) svieti zeleným svetlom a kontrolka stavu mýtného účtu (B) svieti zeleným svetlom (alebo žltým svetlom - pozri kapitolu Používanie OBU).
- Skontrolujte nastavený počet náprav vozidla (vrátane prívosov, návesov a podobne) na kontrolkách počtu náprav podľa obrázku 8 v bode (D). Ak počet náprav nezodpovedá aktuálnej konfigurácii vášho vozidla/jazdnej súpravy, nastavte správny počet náprav pomocou tlačidiel (E). Je možné nastaviť iba tie hodnoty, ktoré sú pre vaše vozidlo prípustné. Za nastavenie správneho počtu náprav je zodpovedný vodič vozidla.

Upozornenie: Nastavenie počtu náprav musí byť vykonané v stojacom vozidle. Za jazdy sú tlačidlá OBU blokované.

Počas jazdy

Počas jazdy občas skontrolujte, či:

- nedošlo k zmene farby kontroliek na červenú alebo na území ČR k vypnutiu - najmä hlavnej kontrolky stavu (A) a kontrolky stavu mýtného účtu (B),
- je zástrčka napájacieho kábla OBU je stále správne zapojená do zásuvky cigaretového zapaľovača.

Ak prichádzate zo zahraničia, kde OBU nemusí byť pripojená k napájaniu, zapojte napájací kábel OBU do zásuvky cigaretového zapaľovača ešte pred vjazdom do Českej republiky (aspoň 30 km pred hraničným prechodom), aby bola zaistená správna funkcia OBU. Po prejení hraničného prechodu vykonajte kontrolné úkony podľa pokynov v kapitole Pred jazdou.

Po opustení územia Českej republiky hlavná kontrolka stavu (A) svieti žltým svetlom, kým OBU

nedokončí prebiehajúce činnosti, a následne zhasne. Po zhasnutí hlavnej kontrolky stavu (A) môžete OBU odpojiť zo zásuvky cigaretového zapalovača.

Po skončení jazdy

Po skončení jazdy nie je potrebná žiadna kontrola ani obsluha OBU. Po určitej dobe nečinnosti OBU automaticky prejde do režimu spánku (kontrolky v tomto stave nesvietia).

Údržba OBU

OBU nevyžaduje vykonávanie žiadnej údržby. V prípade zaprášenia alebo znečistenia OBU ju môžete očistiť handričkou navlhčenou vlažnou vodou. V žiadnom prípade na čistenie OBU nepoužívajte agresívne alebo abrazívne čistiace prostriedky alebo rozpúšťadlá a ani OBU neponárajte do žiadnych tekutín.

EU prohlášení o shodě



Výrobce: **TollNet a.s.**
Adresa: **Holušická 2221/3, Praha 4, 148 00, Česká republika**

na svou výhradní odpovědnost prohlašuje, že výrobek

Jméno: **Billien OBU**
Typ: **5051 op1 (02-03-01-01)**

je ve shodě s příslušnými harmonizačními právními předpisy Evropské unie

2004/52/ES (29. 04. 2004)	768/2008/ES (09. 07. 2008)
2009/750/ES (06. 10. 2009)	2011/65/EU (08. 06. 2011)
2014/53/EU (16. 04. 2014)	

a technickými normami

2014/53/EU (RED), Bezpečnost a zdraví, čl. 3.1a)

ČSN EN 60 950-1 ed.2:2006 +A1:2010, +A11:2009, +A12:2011, +A2:2014, +OPR.1:2012, +Z1:2016

ČSN EN 62 311:2008

2014/53/EU (RED), EMC, čl. 3.1b)

ČSN ETSI EN 301 489-1 V2.1.1

ČSN ETSI EN 301 489-7 V1.3.1

2014/53/EU (RED), Radiové spectrum, čl. 3.2

ČSN ETSI EN 303 413 V1.1.1

ČSN ETSI EN 301 511 V12.5.1

ČSN ETSI EN 300 674-2-2 V2.1.1

2011/65/EU, RoHS

ČSN EN 50581

Výše uvedený výrobek odpovídá nařízení vlády č. 426/2016 Sb. ze dne 14. prosince 2016 o posuzování shody rádiových zařízení při jejich dodávání na trh, které zapracovává Směrnici 2014/53/EU. Posouzení shody bylo provedeno podle modulu B + C ve spolupráci s oznámenou osobou: Český metrologický institut, Okružní 31, Brno, 638 00, Česká republika, číslo oznámené osoby 1383.

Toto EU prohlášení o shodě zároveň představuje výrobcem vydané EU prohlášení o shodě se specifikacemi ve smyslu Rozhodnutí Komise 2009/750/ES. K prohlášení shody se specifikacemi bylo použito postupu podle modulu A podle Rozhodnutí 768/2008/ES.

V souladu s čl. 3, Přílohy IV Rozhodnutí Komise 2009/750/ES výrobce dále uvádí/doplňuje:

Výše uvedený výrobek, představující prvek interoperability ve smyslu definice pod písm. d), čl. 2 Rozhodnutí Komise 2009/750/ES, je palubní jednotka pro elektronický výběr mýtného, tj. „palubní zařízení“ ve smyslu definice pod písm. e), čl. 2 Rozhodnutí Komise 2009/750/ES, která podporuje technologii (a) družicového určování polohy, (b) mobilní komunikace užívající normy GSM-GPRS a (c) mikrovlnnou techniku na 5,8 GHz, které jsou uvedené v čl. 2, odst. 1 Směrnice 2004/52/ES. Výrobek se umísťuje do vozidla a používá v souladu s uživatelskou dokumentací výrobku, která je součástí dodávky výrobku.

V Praze, dne 01. července 2019

Místo a datum vystavení



Ing. Pavel Bednář/ člen představenstva

Jméno, funkce a podpis oprávněné osoby



TollNet a.s.
Holušická 2221/3
148 00 Praha 4
Česká republika

IČ: 29055059
DIČ: CZ29055059

TeL: +420 272 656 178
Fax: +420 272 650 795
e-mail: office@tollnet.cz
web: www.tollnet.cz



ISO 27001
ELBACERT

Společnost je zapsána v obchodním rejstříku vedeném Městským soudem v Praze, oddíl B, vložka 16063.

CE

E8

RoHS

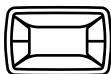
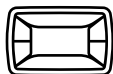
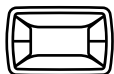

MYTO  **CZ**