

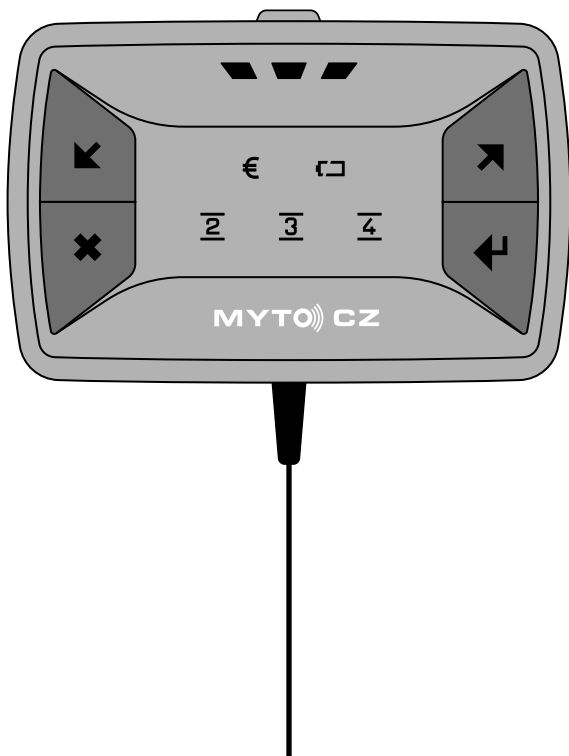

Billien OBU 5051
Pagrindinis vartotojo vadovas

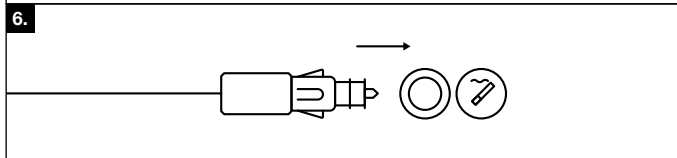

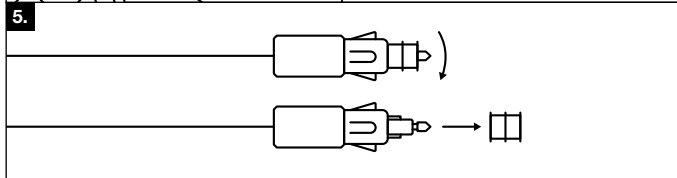

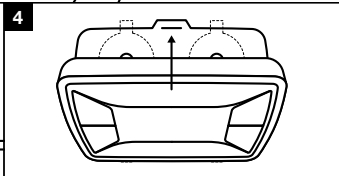
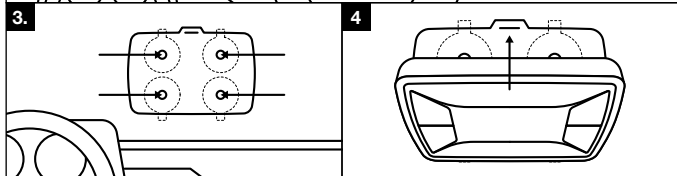
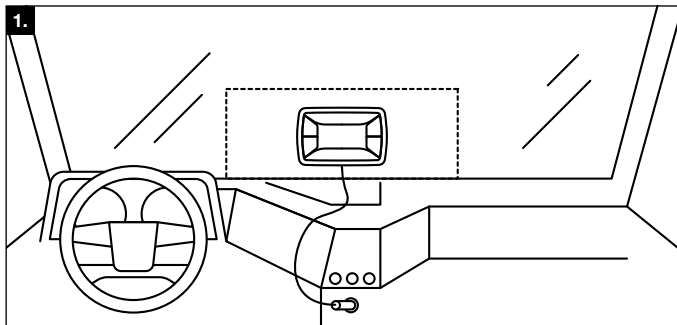
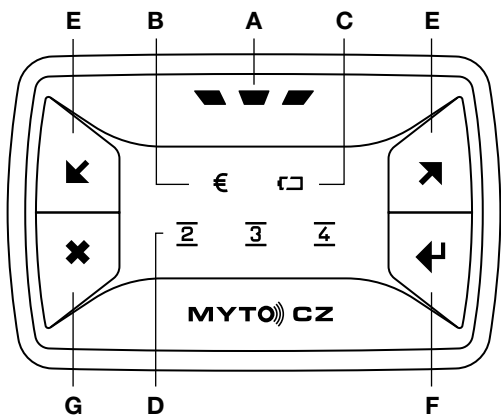

Billien OBU 5051

Pagrindinis vartotojo vadovas

LIT

Ižanga

Šis pagrindinis vartotojo vadovas jums padės įdiegti ir valdyti įrangą Billien OBU 5051, kuri yra „elektroninis įrenginys“, kaip apibrėžta kelių įstatymo Nr.13/1997 22 straipsnio 2 dalyje su pakeitimais ir toliau vadinama OBU.

Daugiau informacijos apie transporto priemonių eksploatuotojų ir vairuotojų pareigas, susijusias su rinkliava, apie elektroninę surinkimo sistemą Čekijos Respublikoje (SEM) ir apie OBU vartojimą galite gauti:

- SEM interneto svetainėje adresu: www.mytocz.eu
- Klientų aptarnavimo linijoje telefono numeriu: **+420 243 243 243**

Bendroji informacija ir įspėjimai

- OBU skirta tik SEM eksploatavimui ir jos vartojimas yra privalomas transporto priemonėms, kurios privalo mokėti kelių rinkliavos mokesčius Čekijos Respublikoje.
- OBU yra Čekijos Respublikos nuosavybė ir yra tik paskolinta transporto priemonės vartotojui. Vartotojas privalo užtikrinti, kad ji nebūtų sunaikinta, sugadinta ar prarasta.
- OBU sunaikinimo, sugadinimo ar praradimo atveju privalote atlyginti žalą.
- OBU negalima perduoti. Naudokite tik OBU, kuri buvo išduota jūsų automobiliui.
- OBU, kuri buvo išduota jums, skirta laikinam montavimui. Jei reikia nuolatinio montavimo rinkinio, (pvz. jei jūsų transporto priemonėje vairuotojo kabinoje nėra įrengto cigarečių degiklio lizdo, susisiekite su SEM klientų pagalbos linija arba apsilankykite SEM svetainėje, kad gautumėte daugiau informacijos.
- Jeigu transporto priemonė turi visiškai metalizuotą (padengtą) stiklą, susisiekite su SEM klientų pagalbos linija arba apsilankykite SEM svetainėje dėl tolimesnių nurodymų.
- OBU vartokite kaip aprašyta šiame vartotojo vadove. OBU neuždenkite ir nebandykite paveikti jos funkciją. Jokiu būdu nebandykite OBU atidaryti.

Pakuotės turinys

Pirmiausia patikrinkite, ar pakuotėje gavote:

- **OBU** su prijungtu maitinimo laidu.
- **OBU laikiklį** su keturiais siurbtukais tvirtinimui ant transporto priemonės priekinio stiklo.
- **Vienartinį šlapią valytuvą**, skirtą priekiniam stiklui valyti ir siurbtuką ant OBU laikiklio.
- **Šį pagrindinį vartotojo vadovą.**

Jeigu pakuotė nėra kompleksiška, apsilankykite artimiausioje SEM prekybos vietoje; SEM prekybos vietų sąrašas yra SEM svetainėje.

OBU montavimas

1. Pasirinkite tinkamą vietą OBU montavimui ant priekinio jūsų transporto priemonės stiklo, kad vairuodami neribotumėte matymo. Šioje vietoje priekinis stiklas negali būti metalizuotas ir išorinėje šios vietos dalyje negali būti jokios transporto priemonės dalies, pvz. priekinio stiklo valytuvų, spoilerių, pagalbinių priekinių žibintų ir pan. Taip pat atkreipkite dėmesį, kad maitinimo laidas išvestas iš OBU apačioje ir nerekomenduojama jo smarkiai sulenkti (1 pav.). Už teisingą OBU padėtį yra atsakingas transporto priemonės vairuotojas.
2. Nuvalykite pasirinktą montavimo vietą ant transporto priemonės priekinio stiklo ir OBU laikiklio siurbtukus su pateiktu vienkartinio šlapiu valikliu. (2 pav.). Galvokite apie aplinką ir po jo panaudojimo išmeskite su įprastomis buitinėmis atliekomis.
3. Pasukite OBU laikiklį taip, kad dvi OBU iškyšų įterpimui įkišimo angos ant laikiklio kraštų būtų nuleistos. Stipriai prispauskite laikiklį su siurbtukais ant priekinio stiklo. Traukdami laikiklį į save įsitikinkite, kad visi siurbtuvai laiko teisingai (3 pav.).
4. Pasukite OBU taip, kad kabelis būtų nukreiptas žemyn. OBU įdėkite į laikiklį pirmiausia įkišdami į laikiklio skylės OBU dvi apačioje esančias iškyšas ir toliau judant OBU priekinio stiklo kryptimi spustelėkite viršutinę dalį pritvirtinimui. Patraukite OBU į save, kad įsitikintumėte, jog ji tinkamai laikoma laikiklyje (4 pav.).
5. Jeigu jūsų automobilyje yra mažesnio skersmens cigarečių degiklio lizdas, ištraukite raudoną elementą OBU maitinimo kištuko gale, jį sukdami (pav. 5.). Raudoną elementą patalpinkite saugioje vietoje, nes bus reikalaujama jį grąžinti kartu su OBU.
6. Prijunkite maitinimo laido kištuką į cigarečių degiklio lizdą (6 pav.).
7. Jei jūsų automobilyje yra metalizuotas stiklas arba OBU signalas yra kitaip sutrikdytas, susisieki su klientų linija ir nustatykite kitą būdą.

OBU vartojimas

OBU valdymo ir signalizavimo elementai yra pavaizduoti 7 paveiksle.

A) Pagrindinis būsenos indikatorius

Bendra OBU būsena ir jos pasirengimas veikti rodomi pagrindiniame būsenos indikatoriuje (A). Jeigu viskas gerai ir OBU pasirengusi veikti, ši lemputė šviečia pastoviai žaliai. Jeigu pagrindinės būsenos lemputė mirksi žaliai, atkreipkite dėmesį į rinkliavos sąskaitos būklės indikatorius (B). Kai indikatorius šviečia raudonai arba Čekijos Respublikos teritorijoje nešviečia, sustabdykite vairavimą, kreipkitės į klientų aptarnavimo tarnybą SEM ir vykdydami nurodymus nuvykite į artimiausią SEM prekybos vietą.

B) Rinkliavos sąskaitos indikatorius būsena

Žalia šviesa rodo, kad viskas gerai. Jei lemputė šviečia geltonai, (tuo pačiu metu būklės indikatorius (A) mirksi žalia šviesa), tai reiškia įspėjimą apie galimą problemą, susijusią su jūsų rinkliavos sąskaita. Išankstinio apmokėjimo režimas įspėja, kad išankstinio apmokėjimo rinkliavos balansas yra labai mažas ir būtina kuo greičiau atlikti išankstinio apmokėjimo mokėstį. Vėlesnis apmokė-

jimas yra įspėjimas, kad rinkliavos dydis yra artimas suteiktos banko garantijos vertei ir turi būti galvojama dėl jo padidinimo. Kai indikatorius šviečia raudonai, sustabdykite vairavimą, kreipkitės į klientų aptarnavimo tarnybą SEM ir vykdydami nurodymus nuvykite į artimiausią SEM prekybos vietą.

C)  **Maitinimo indikatorius būsenos šviesa**

Nuolatinė žalia lemputės šviesa rodo, kad baterija yra visiškai įkrauta ir OBU yra tinkamai prijungta prie maitinimo šaltinio. Nuolatinė geltona šviesa rodo, kad baterija įkraunama; po įkrovimo spalva tampa žalia. Jeigu indikatorius pastoviai šviečia raudonai, jo akumuliatorius visiškai išsikrovęs. Įsitikinkite, kad OBU maitinimo laido kištukas tinkamai įkištas į cigarečių degiklio lizdą, kad jis būtų tinkamai įkraunamas; tada akumuliatorius įsikraus vairuojant (transporto priemonė turi judėti). Jei net ir po ilgos kelionės lemputė netampa geltona ar žalia, nuvykite esant progai į SEM prekybos vietą. Mirksinti maitinimo lemputė rodo, kad OBU negauna energijos. Patikrinkite, ar cigarečių degiklio lizdas turi maitinimą, ir ar OBU maitinimo laidas tinkamai prijungtas. Jeigu viskas gerai ir šviesa vis dar mirksi, nuvykite į artimiausią SEM prekybos vietą, kad išspręstumėte problemą.

D) 2 3 4 **Ašių indikatoriai**

Nuolat rodo nustatytą transporto priemonės/transporto priemonės junginių ašių skaičių:

8.	<u>2</u>	<u>3</u>	<u>4</u>	Dvi ašys
	<u>2</u>	<u>3</u>	<u>4</u>	Trys ašys
	<u>2</u>	<u>3</u>	<u>4</u>	Keturios ašys
	<u>2</u>	<u>3</u>	<u>4</u>	Penkios ir daugiau ašių

E)  **Ašių reguliavimo mygtukas**

Naudojama transporto priemonės/transporto priemonės junginių ašių skaičiaus nustatymui.

F)  **Mygtukas, kad būtų pradėta OBU komunikacija**

Yra skirtas suaktyvinti OBU ryšį. Naudokite mygtuką, jei to prašo SEM pardavimų skyriaus operatorius arba SEM klientų aptarnavimo linijos operatorius. Norėdami pradėti ryšį, paspauskite ir laikykite nuspaudę mygtuką, kol visos (D) ašies lemputės mirksi žaliai, ir kol išsijungs maitinimo

būsenos indikatorius (C) ir rinkliavos sąskaitos būsenos indikatorius (B); OBU įspės garsiniu signalu. Kai ryšys baigtas, OBU garsinis įspėjimas ir maitinimo būsenos indikatorius (C), ir rinkliavos sąskaitos būsenos indikatorius (B) parodo 10 sekundžių žalios šviesos ryšio rezultatus – žalia šviesa reiškia sėkmingą ryšio užbaigimą, o raudona šviesa ryšio klaidą. Vėliau visi indikatoriai užsidega pagal dabartinę padėtį.

G)



Mygtukas garso perspėjimams išjungti/įjungti

OBU pateikia garsinius įspėjimus (pavyzdžiui paspaudus mygtuką) ir garsinę signalizaciją. Mygtukas tarnauja garso įspėjimų išjungimui/įjungimui; neįmanoma išjungti garsinių signalizacijų. Garsinių įspėjimų išjungimui paspauskite mygtuką; OBU garsinis įspėjimas kaip patvirtinimas. Garsinių įspėjimų įjungimui atlikite tokius pačius veiksmus.

- Norėdami išimti OBU iš laikiklio švelniai paspauskite laikiklio viršutinės dalies iškyšą kryptimi į priekinį stiklą ir pakreipkite OBU iš laikiklio. (prieš rodyklės kryptį 4 pav.)
- Norėdami pašalinti OBU laikiklį, pakelkite siurbtukus (geriausia traukdami už siurbtukų išsikišimų) ir taip laikiklį atlaisvinkite. Nenaudokite aštrių daiktų, kurie gali apgadinti siurbtukus.
- OBU programinė įranga ir duomenys gali būti atnaujinti nuotoliniu būdu. Dėl to bus išjungtos visos šviesos. Atnaujinimas paprastai trunka ne ilgiau kaip vieną minutę. Nepradėkite važiuoti, kol būsenos indikatorius (A) užsidegs žaliai.

Prieš važiavimą

- Patikrinkite, ar maitinimo laidas tinkamai prijungtas prie cigarečių degiklio lizdo.
- Patikrinkite, kad pagrindinis būsenos indikatorius (A) šviečia žaliai ir rinkliavos sąskaitos indikatorius (B) šviečia žaliai (arba geltonai – žr. skyrių OBU naudojimas).
- Patikrinkite ašių skaičiaus indikatoriuje nustatytą ašių skaičių (įskaitant priekabas, puspriekabas ir kt.) kaip parodyta 8 pav. D punkte Jeigu ašių skaičius neatitinka jūsų transporto priemonės / transporto priemonių junginio dabartinę konfigūraciją, mygtukais (E) nustatykite tinkamą ašių skaičių. Galima nustatyti tik jūsų automobiliui priimtina skaičių. Vairuotojas yra atsakingas už teisingą ašių skaičiaus nustatymą.

Įspėjimas: Ašių skaičius turi būti sureguliuotas stovinčioje transporto priemonėje. Vairuojant OBU mygtukai yra užblokuoti.

Važiuojant

Vairuodami kartais patikrinkite, ar:

- Indikatoriaus lempučių spalva nepasikeitė iki raudonos arba Čekijos Respublikoje ji užgeso – ypač pagrindiniai būsenos indikatoriai (A) ir rinkliavos sąskaitos būsenos indikatoriai (B),
- OBU maitinimo laido kištukas vis dar yra tinkamai prijungtas prie cigarečių degiklio lizdo.

Jeigu atvykstate iš užsienio, kur OBU neturi būti prijungtas prie maitinimo šaltinio, prijunkite OBU maitinimo kabelį į cigarečių degiklio lizdą prieš įvažiuodami į Čekijos Respubliką. (ne mažiau kaip 30 km iki sienos kirtimo), kad būtų užtikrintas tinkamas OBU veikimas. Po sienos kirtimo atlikite patikrinimus kaip aprašyta skyriuje Prieš važiuojant.

Išvažiavus iš Čekijos Respublikos teritorijos pagrindinis būsenos indikatorius A) šviečia geltonai, kol OBU nebaigia vykdomos veiklos, ir po to užgęsta. Po pagrindinio būsenos indikatoriaus (A) užgesimo OBU galima išjungti iš cigarečių degiklio lizdo.

Po važiavimo

Po važiavimo pabaigos OBU nereikia tikrinti ar aptarnauti. Po neveiklumo laikotarpio OBU automatiškai įsijungs į miego režimą (šioje būsenoje indikatoriai nedega).

OBU priežiūra

OBU nereikalauja jokios priežiūros. Jeigu OBU yra dulketas ar purvinas galite jį valyti vandeniu sudrėkintu audiniu. Bet koku atveju nenaudokite šveičiamųjų valiklių ar agresyvių tirpiklių ir nenardinkite OBU į jokių skysčius.

EU prohlášení o shodě



Výrobce: **TollNet a.s.**
Adresa: **Holušická 2221/3, Praha 4, 148 00, Česká republika**

na svou výhradní odpovědnost prohlašuje, že výrobek

Jméno: **Billien OBU**
Typ: **5051 op1 (02-03-01-01)**

je ve shodě s příslušnými harmonizačními právními předpisy Evropské unie

2004/52/ES (29. 04. 2004)	768/2008/ES (09. 07. 2008)
2009/750/ES (06. 10. 2009)	2011/65/EU (08. 06. 2011)
2014/53/EU (16. 04. 2014)	

a technickými normami

2014/53/EU (RED), Bezpečnost a zdraví, čl. 3.1a)

ČSN EN 60 950-1 ed.2:2006 +A1:2010, +A11:2009, +A12:2011, +A2:2014, +OPR.1:2012, +Z1:2016

ČSN EN 62 311:2008

2014/53/EU (RED), EMC, čl. 3.1b)

ČSN ETSI EN 301 489-1 V2.1.1

ČSN ETSI EN 301 489-7 V1.3.1

2014/53/EU (RED), Radiové spectrum, čl. 3.2

ČSN ETSI EN 303 413 V1.1.1

ČSN ETSI EN 301 511 V12.5.1

ČSN ETSI EN 300 674-2-2 V2.1.1

2011/65/EU, RoHS

ČSN EN 50581

Výše uvedený výrobek odpovídá nařízení vlády č. 426/2016 Sb. ze dne 14. prosince 2016 o posuzování shody rádiových zařízení při jejich dodávání na trh, které zapracovává Směrnici 2014/53/EU. Posouzení shody bylo provedeno podle modulu B + C ve spolupráci s oznámenou osobou: Český metrologický institut, Okružní 31, Brno, 638 00, Česká republika, číslo oznámené osoby 1383.

Toto EU prohlášení o shodě zároveň představuje výrobcem vydané EU prohlášení o shodě se specifikacemi ve smyslu Rozhodnutí Komise 2009/750/ES. K prohlášení shody se specifikacemi bylo použito postupu podle modulu A podle Rozhodnutí 768/2008/ES.

V souladu s čl. 3, Přílohy IV Rozhodnutí Komise 2009/750/ES výrobce dále uvádí/doplňuje:

Výše uvedený výrobek, představující prvek interoperability ve smyslu definice pod písm. d), čl. 2 Rozhodnutí Komise 2009/750/ES, je palubní jednotka pro elektronický výběr mýtného, tj. „palubní zařízení“ ve smyslu definice pod písm. e), čl. 2 Rozhodnutí Komise 2009/750/ES, která podporuje technologii (a) družicového určování polohy, (b) mobilní komunikace užívající normy GSM-GPRS a (c) mikrovlnnou techniku na 5,8 GHz, které jsou uvedené v čl. 2, odst. 1 Směrnice 2004/52/ES. Výrobek se umísťuje do vozidla a používá v souladu s uživatelskou dokumentací výrobku, která je součástí dodávky výrobku.

V Praze, dne 01. července 2019

Místo a datum vystavení



Ing. Pavel Bednář/ člen představenstva

Jméno, funkce a podpis oprávněné osoby



TollNet a.s.
Holušická 2221/3
148 00 Praha 4
Česká republika

IČ: 29055059
DIČ: CZ29055059

Tele: +420 272 656 178
Fax: +420 272 650 795
e-mail: office@tollnet.cz
web: www.tollnet.cz



ISO 27001
ELBACERT

Společnost je zapsána v obchodním rejstříku vedeném Městským soudem v Praze, oddíl B, vložka 16063.

CE

E8

RoHS

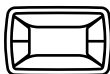
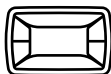
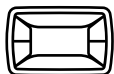

MYTO  **CZ**